

横断幕

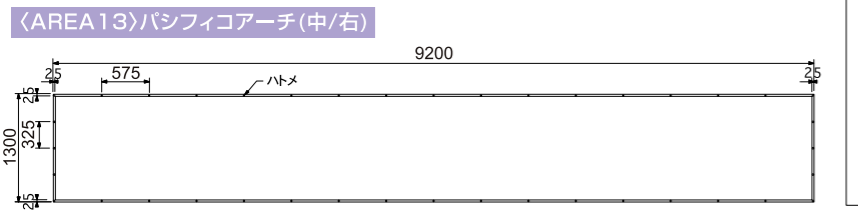
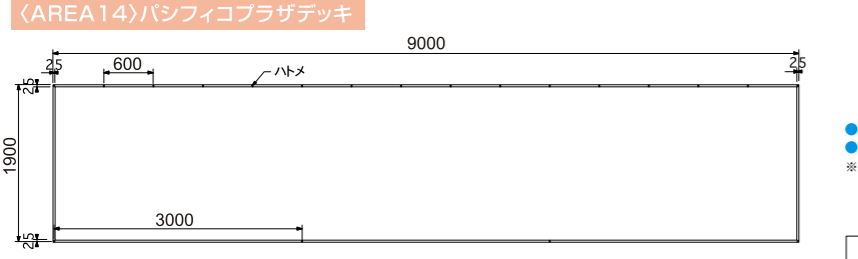
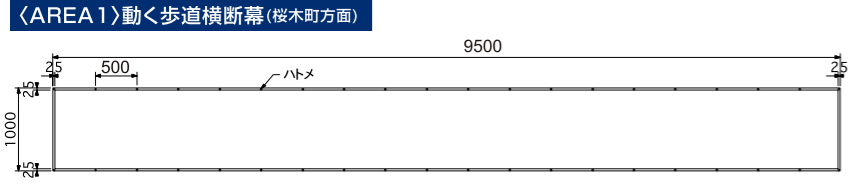

●印刷方法:インクジェット
●素材:スエード

※出力面の上下左右25mmずつはハトメ処理をいたしますので、文字・ロゴをレイアウトしないようお願いいたします。

ハトメサイズ

コーナー	その他

クイーンモール橋サイン

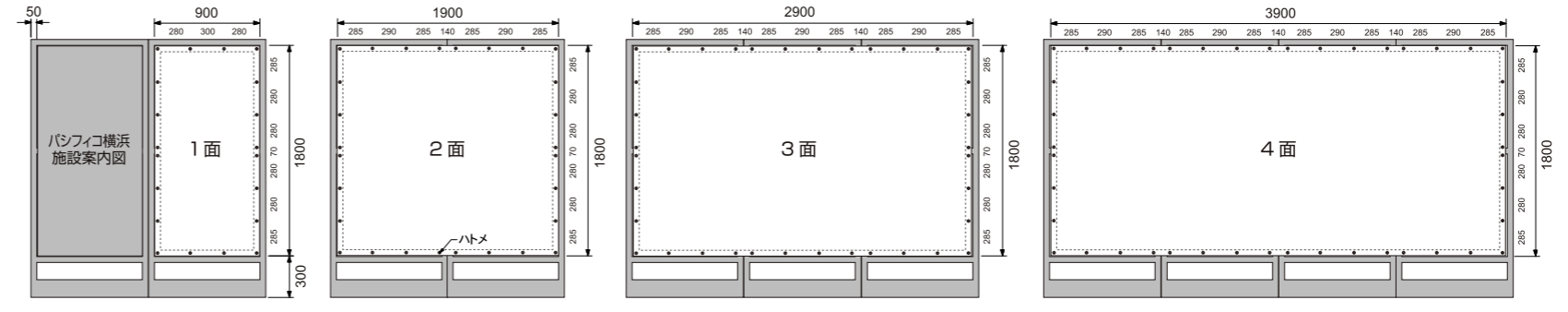

●印刷方法:インクジェット
●素材:メッシュターポリン

※出力面の上下左右50mmずつはハトメ処理をいたしますので、文字・ロゴをレイアウトしないようお願いいたします。

※素材は1mm角程度の小さな穴が無数に開いています。和文なら20mm角以上、英文なら15mm角以上の文字サイズをお勧めします。

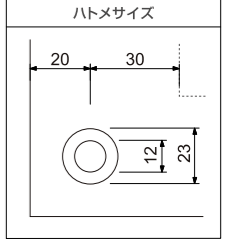

クイーンズスクエア内 広告掲出幕

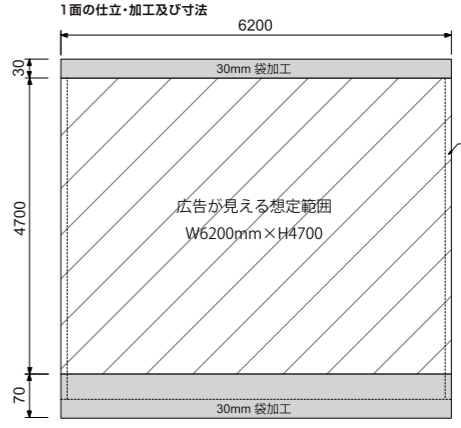
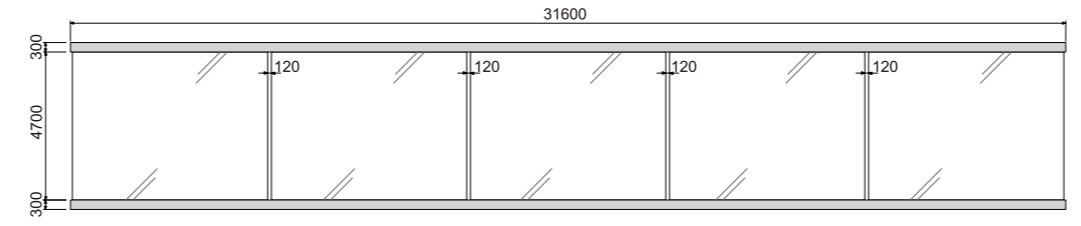

●掲出箇所:5箇所
●下地素材:ターポリン(厚さ0.5mm以下)
●仕立・加工:上下端部=30mm折返し袋加工
左右側面=折返し補強加工

●寸法:W6200mm×H4800(印刷可能範囲)

※広告の見える想定範囲はW6200mm×H4700mm
※広告の見える範囲は左記の図と想定されますが、既存幕の状況を確認の上デザインをお願いします。

広告フラッグ

＜AREA4＞さくら通り
＜AREA5＞けやき通り

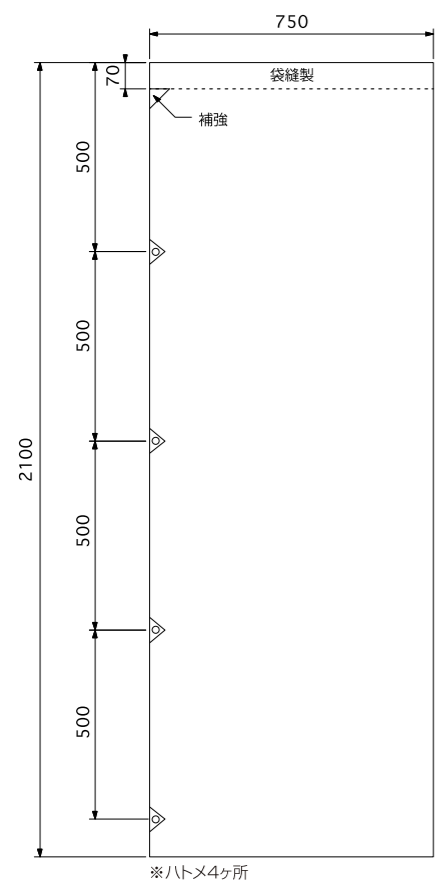

＜AREA6＞国際大通り
＜AREA10＞万国橋 A
＜AREA11＞万国橋 B

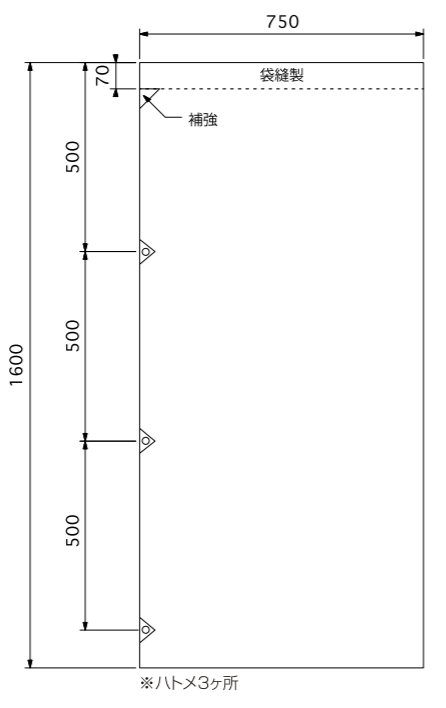

＜AREA12＞新高島駅前

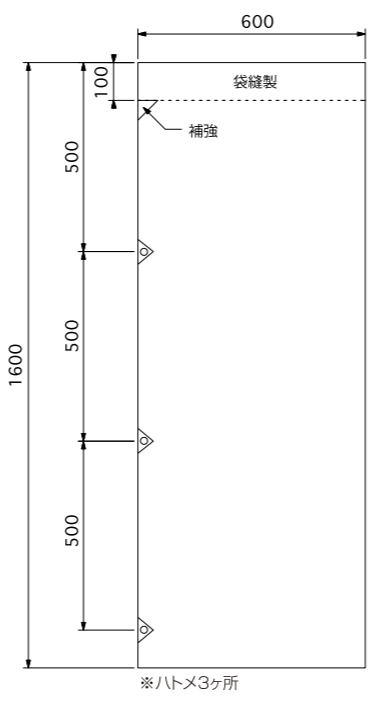

＜AREA9＞汽車道

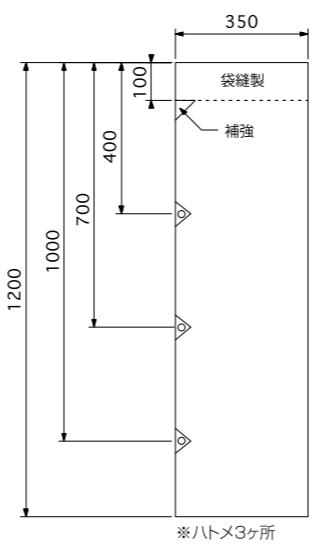

＜AREA3＞桜木町駅前広場

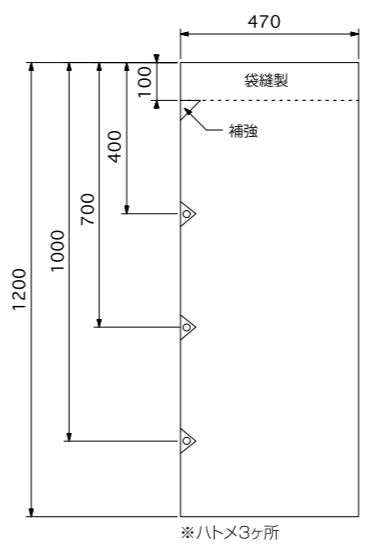

＜AREA2＞動く歩道
＜AREA7＞クイーンモール橋
＜AREA8＞プラザデッキ A
＜AREA8＞プラザデッキ B

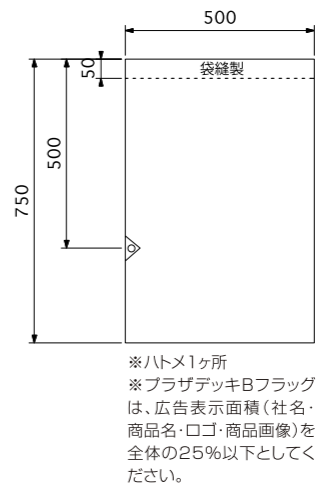

●印刷方法:インクジェット
●素材:透光ターポリン

※出力面上部の袋縫製及びハトメ部分に、文字・ロゴをレイアウトしないようお願いいたします。

※チラシ・ポスターなどの他媒体実物見本をいただけると、色をより細やかに調整することができます。

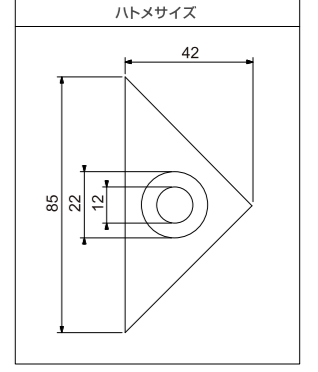

入稿方法

- データ(2種):①イラストレーターver.CS4以下(アウトライン済み) ②PDF(確認用)
- 送付方法:ファイル転送サービス(メール容量制限があるため)